

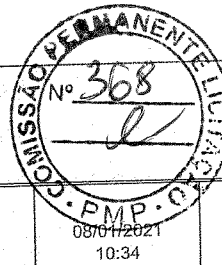

PEDIDO DE VENDA



Página: 1 de 1
 Data: 08/01/2021
 Hora: 10:33

APIGUANA MAQUINAS E FERRAMENTAS LTDA - CD
 AV. DR. MENDEL STEINBRUCH - PAJUÇARA
 61932-971 - MARACANAU - CE

Fone: (85) 32554160
 FAX: (85) 32554165
 CNPJ: 07.240.450/0004-43
 IE: 063822830

0582866

danfe@apiguana.com.br

Cliente
 MUNICIPIO DE PACATUBA - PREFEITURA MUNICIPAL
 R MAJOR CRISANTO, Nº186 - CENTRO
 61800-000 - PACATUBA - CE

Código: 0009542
 CNPJ: 07.963.861/0001-14
 IE: 069202907

Fone: (85) 33452300
 FAX: (85) SR SEVERIANO
 e-mail:
 Contato: CLAUDIO

Endereço de entrega
 R MAJOR CRISANTO, Nº186 - CENTRO
 61800-000 - PACATUBA - CE

Endereço de cobrança
 R MAJOR CRISANTO, Nº186 - CENTRO
 61800-000 - PACATUBA - CE

Transportadora
 ENTREGA APIGUANA
 AV DR MENDEL STEINBRUCH 7975 - PAJUÇARA
 60000-001 - MARACANAU - CE

Vendedor: 0001417 - [50.T] PALOMA ESTER SILVA COSTA
 Representante:
 Comprador autorizado:
 Condição de pagamento: 003 DDL

Observações

SEQ	QTD	UM	CÓDIGO	DESCRIÇÃO DO PRODUTO	REFERÊNCIA	CST	NCM	% ICMS	ICMS	NOME RED. VENDEDOR	PREÇO UNITÁRIO	VLR TOTAL BRUTO	LOCALIZAÇÃO
001	15,00	PR	0012063	BOTA VAQ BIC P S/CAD N43 CA43377 VULCAFLEX	10VB48-BP-43	560	64039990	0,00	0,00		49,65	744,75	
002	15,00	PR	0012064	BOTA VAQ BIC P S/CAD N44 CA43377 VULCAFLEX	10VB48-BP-44	560	64039990	0,00	0,00		49,65	744,75	
003	23,00	PR	0012061	BOTA VAQ BIC P S/CAD N41 CA43377 VULCAFLEX	10VB48-BP-41	560	64039990	0,00	0,00		49,65	1.141,95	
004	21,00	PR	0012062	BOTA VAQ BIC P S/CAD N42 CA43377 VULCAFLEX	10VB48-BP-42	560	64039990	0,00	0,00		49,65	1.042,65	
005	15,00	PR	0012060	BOTA VAQ BIC P S/CAD N40 CA43377 VULCAFLEX	10VB48-BP-40	560	64039990	0,00	0,00		49,65	744,75	
006	20,00	UN	0017192	CM CBA MET/QUAD CZ+ CH MET+PNEU+CAM+ARO EXT TRAMON	77714/435	560	87168000	0,00	0,00		303,56	6.071,20	
007	100,00	UN	0030177	BROXA RETANGULAR P/CAIACAO MEDIA ATLAS 800/1	800/1	060	96034090	0,00	0,00		4,28	428,00	
008	20,00	UN	0024274	CM CBA MET/PNEU+CAM +ARO 45L 3.25X8 MAESTR 02351	2351/2251	560	87168000	0,00	0,00		149,97	2.999,40	
009	20,00	UN	0029917	PICARETA MACH(CHIB) ALVIAO 90X45MM C/CB TRAMONTINA	77305543	520	82013000	18,00	78,62		70,20	1.404,00	
010	20,00	UN	0077961	ENXADA 2,5 C/CB 145CM LARGA TRAMONTINA 77254754	77254754	020	82013000	18,00	51,53		46,01	920,20	
011	20,00	UN	0032165	ENXADA 2,5 C/CB PESADA NORTE TRAMONTINA 77260754	77260754	020	82013000	18,00	56,01		50,01	1.000,20	
012	20,00	UN	0006063	FACAO 20" MATO CB CARBONO TRAMONTINA 26600/020	26600/020	520	82014000	18,00	30,86		27,55	551,00	
013	20,00	UN	0040211	FOICE 11" S/CB ROCADREIRA TRAMONTINA 77600/115	77600/115	020	82019000	18,00	22,91		20,46	409,20	
014	1.000,00	PR	0053304	LUVA SEG VAQ ELAST 05CM MISTA CA36250 PLASTCOR	70030239	060	42032900	0,00	0,00		10,65	10.650,00	
015	1.000,00	UN	0053708	MACHADO ACO FJ 2,0 C/CB 050CM PT TRAMONTINA	77322424	520	82014000	18,00	2.934,30		52,40	52.400,00	
016	40,00	UN	0049939	PICARETA PONTA/CHIB ALVIAO 90X45MM C/CB TRAMONTINA	77303553	520	82013000	18,00	162,98		72,76	2.910,40	
017	100,00	UN	0044789	VASSOURAO GARY 37,5CMX6,5X12CM C/CB 5F NYL VONDER	6355020000	060	96039000	0,00	0,00		27,73	2.773,00	
018	100,00	UN	0030115	VASSOURAO GARY 40CM PIACAIVA EST/LGN/IMP/ ESTRELA	VGP40	060	96031000	0,00	0,00		10,09	1.009,00	

BASE DE CÁLCULO DE ICMS 18.540,00	VALOR DO ICMS 3.337,21	BASE DE CÁLCULO SUBS 0,00	VALOR DO ICMS SUBS 0,00	VALOR DOS PRODUTOS 87.944,45
VALOR DO FRETE 0,00	VALOR DO SEGURO 0,00	OUTRAS DESPESAS 0,00	VALOR DO IPI 0,00	VALOR DO PEDIDO 87.944,45

Peso bruto 2.246,60	Peso líquido 2.246,60	Volumes 0	Contr. Regime Especial	Tipo ICMS Emitente	Tipo de frete	Data de entrega 08/01/2021	Pedido do cliente
PARCELA 1ª	FORMA PGTO DP	VALOR 87.944,45	VENCIMENTO 11/01/2021	PARCELA 2ª	FORMA PGTO	VALOR	VENCIMENTO

CRÉDITO				ESTOQUE			
DATA	/	/	VISTO:	DATA	/	/	VISTO:

EQUIPAS EPI

CNPJ: 18.603.945/0001-63 G.G.F.: 065232445
 ENDEREÇO: RUA HOLANDA Nº. 1.985 - JARDIM CEARENSE - FORTALEZA-CE, 60.712-165
 FONE: (85)3063-6103 - FAX:

ORÇAMENTO DE VENDA: 346401

EMIÇÃO: 08/01/2021 10:58

FUNCIONÁRIO: JOCELIO

VENDEDOR: LOJAO1

DATA-HORA: 08/01/2021 - 10:58

VALIDADE: 30 DIAS

PRAZO DE ENTREGA: 3 DIAS

CLIENTE: PREFEITURA MUNICIPAL DE PACATUBA

TELEFONE 1:

OBSERVAÇÃO(S): PAGAMENTO 30 DIAS

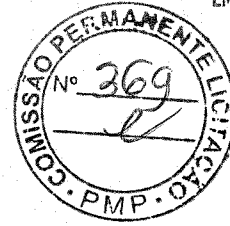

PRODUTO(S):	QUANTIDADE:	UNITÁRIO:	TOTAL:	DESC.:	SUB-TOTAL:
001 - 0000148 - BOTINA ELASTICO VULCAFLEX BICO ACO-44 MARLUVAS MARLUVAS	30,000	49,10	1.473,00	0,00	1.473,00
002 - 0000347 - BOTA ELASTICO COMBAT N 42 KADESH KADESH	45,000	44,24	1.990,80	0,00	1.990,80
003 - 0000345 - BOTA ELASTICO COMBAT N 40 KADESH KADESH	15,000	44,24	663,60	0,00	663,60
004 - 0000587 - LUYA DE VAQUETA MISTA T-9 ALSEG ALSEG	1.000,000	9,50	9.500,00	0,00	9.500,00
005 - 0000072 - LUYA DE RASPA PETROLEIRA CA 20004 VALCAN VALCAN	1.000,000	10,83	10.830,00	0,00	10.830,00
006 - 0000355 - VASSOURAO GARY NYLON 40CM CABO ROSCA DIFRANCIS DIFRANCIS	100,000	9,80	980,00	0,00	980,00
007 - 0000588 - VASSOURAO GARY PACANIL 40CM DIFRANCIS DIFRANCIS	100,000	14,00	1.400,00	0,00	1.400,00
TOTAL GERAL:					26.837,40

ASSINATURA: _____

FUNCIONÁRIO (JOCELIO)

ASSINATURA: _____

NOME LEGÍVEL E ASSINATURA DO CLIENTE

GOLA POLO

GOLA POLO TÊXTIL E MAGAZINE LTDA-ME

CNPJ.: 03.789.577/0001-12 CGF.: 06.380.903-6

Avenida Gomes de Matos, 1570 – Bairro.: Montese – Fortaleza/CE

Tel.: 85 3491 7788; vendas@golapolo.com

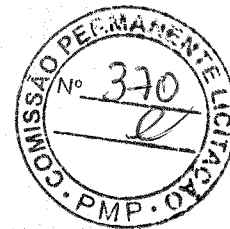

À

Prefeitura Municipal de Pacatuba

COTAÇÃO

1. Identificação do representante:

- Razão Social: GOLA POLO TÊXTIL E MAGAZINE LTDA-ME, CNPJ.: 03.789.577/0001-12; CGF.: 06.380.903-6; Avenida Gomes de Matos, 1570, CEP 60.420-432 – Bairro.: Montese – Fortaleza/CE
- Representante Legal: Priscila Pereira Araujo, portador (a) da carteira de identidade nº 55.364.342-3 SSP-SP e do CPF nº 023.823.143-70
- Telefone: (85) 3491.7788 – Fax: (85) 3491.8842 – Celular: (85)8764.0213;9684-6363
- E-mail: vendas@golapolo.com,
- BANCO SANTANDER, BCO Nº 33, AG 4323, CC 13000189-2.

2. Condições Gerais da Proposta:

- A presente proposta é válida por 90(NOVENTA) dias, contados da data de sua emissão.
- Prazo de entrega: conforme edital.

3. Formação de preço:

ITEM	ESPECIFICAÇÃO	MARCA	QUANT	UND	VR.UNIT. R\$	TOTAL R\$
1	CALÇA EM BRIM PESADO PROFISSIONAL (SIMILAR SANTISTA/CEDRO) COMP.:100% ALGODÃO, GRAMATURA 260 G/M2, NA COR CINZA, MODELO PIJAMA COM ELÁSTICO NA CINTURA E BOLSOS TRASEIRO, FITA REFLETIVA DE 50 MM AO REDOR DA PERNA. TAM P/M/G/GG	GOLA POLO	82	UND	R\$ 65,00	R\$ 5.330,00
	VALOR POR EXTENSO				Sessenta Cinco Reais	Cinco Mil Trezentos Trinta Reais
	CALÇA MODELO SOCIAL NO TECIDO ATIVITA COMP.: 100% POLIESTER, NA COR PRETO COM BOLSOS.TAMANHOS: 40 AO 54	GOLA POLO	82	UND	R\$ 75,00	R\$ 6.150,00
	VALOR POR EXTENSO				Setenta Cinco Reais	Seis Mil Cento e Cinquenta Reais
	BATA GOLA V EM BRIM PESADO PROFISSIONAL (SIMILAR SANTISTA/CEDRO) COMP.:100% ALGODÃO, GRAMATURA 260 G/M2 MANGA CURTA NA COR VERDE BANDEIRA, COM FITA REFLETIVA DE 50MM AO REDOR DAS MANGAR E CINTURA NA COR CINZA. TAM P/M/G/GG	GOLA POLO	82	UND	R\$ 70,00	R\$ 5.740,00
	VALOR POR EXTENSO				Setenta Reais	Cinco Mil Setecentos Quarenta Reais

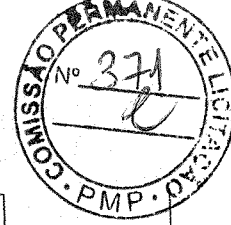

BATA GOLA V EM EM BRIM PESADO PROFISSIONAL (SIMILAR SANTISTA/CEDRO) COMP.:100% ALGODÃO, GRAMATURA 260 G/M2 MANGA CURTA NA COR VERDE BANDEIRA, TAM P/M/G/GG.	GOLA POLO	82	UND	R\$ 70,00	R\$ 5.740,00
VALOR POR EXTENSO				Setenta Reais	Cinco Mil Setecentos Quarenta Reais
CALÇA EM BRIM PESADO PROFISSIONAL (SIMILAR SANTISTA/CEDRO) COMP.:100% ALGODÃO, GRAMATURA 260 G/M2, MODELO JEANS NA COR VERDE BANDEIRA. AMANHOS: 40 AO 54	GOLA POLO	82	UND	R\$ 65,00	R\$ 5.330,00
VALOR POR EXTENSO				Sessenta Cinco Reais	Cinco Mil Trezentos Trinta Reais
BONE EM EM BRIM PESADO PROFISSIONAL (SIMILAR SANTISTA/CEDRO) COMP.:100% ALGODÃO, NA COR BRANCO, FORRADO, COM REGULADOR DE VELCRO.	GOLA POLO	82	UND	R\$ 25,00	R\$ 2.050,00
VALOR POR EXTENSO				Vinte Cinco Reais	Dois Mil Cinquenta Reais
BONE EM BRIM PESADO PROFISSIONAL (SIMILAR SANTISTA/CEDRO) COMP.:100% ALGODÃO NA COR LARANJA, FORRADO COM REGULADOR DE VELCRO.	GOLA POLO	82	UND	R\$ 25,00	R\$ 2.050,00
VALOR POR EXTENSO				Vinte Cinco Reais	Dois Mil Cinquenta Reais
VALOR TOTAL				Trinta Dois Mil Trezentos Noventa Reais	R\$ 32.390,00

FORTALEZA - CE 15 DE JANEIRO DE 2021

03.789.577/0001-12
 GOLA POLO TÊXTIL E MAGAZINE LTDA-ME
 Av. Gomes de Matos, 1170
 Monte Castelo - Fortaleza - CE

GOLA POLO TÊXTIL E MAGAZINE LTDA-ME

Priscila Pereira Araujo
ID nº 55.364.342-3 SSP-SP
CPF: 023.823.143-70
REPRESENTANTE

Digite aqui sua busca



Coffee Break

🏠 > Coffee Break > Bebedouros e Purificadores de água
Bebedouro Refrigerado

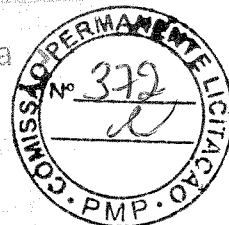

Mais produtos Cadence

Bebedouro refrigerado p/garrafão 220v Frsh Aqua
BEB102 Cadence CX 1 UN

Código: 326054

[Ver informações do produto](#)

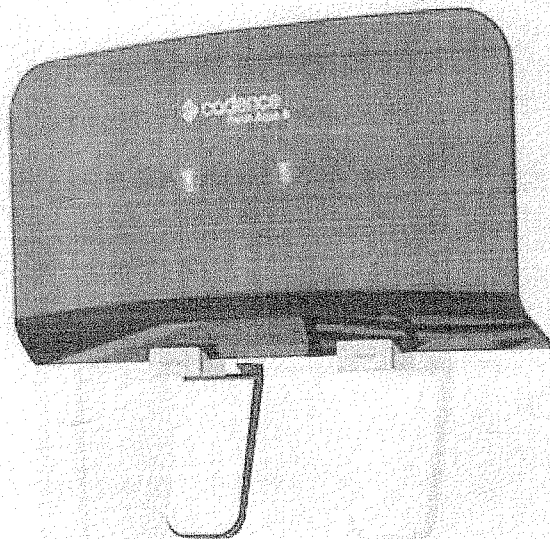

R\$ 299,00

Comprar



Electrolux

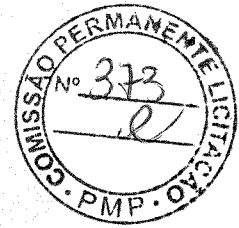

Electrolux - Eletrodomésticos -
Purificadores de Água e Bebedouros - Bebedouro

Bebedouro de Água Eletrônico Branco (BE11B)

BE11B

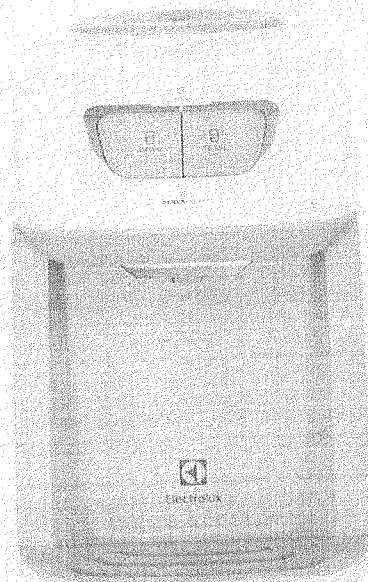

15%OFF
cupom

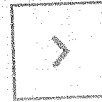

4.3/5 (550 avaliações) Clique e veja!

Por: **R\$ 474,05**

em 7x de **R\$ 67,72** parcelas

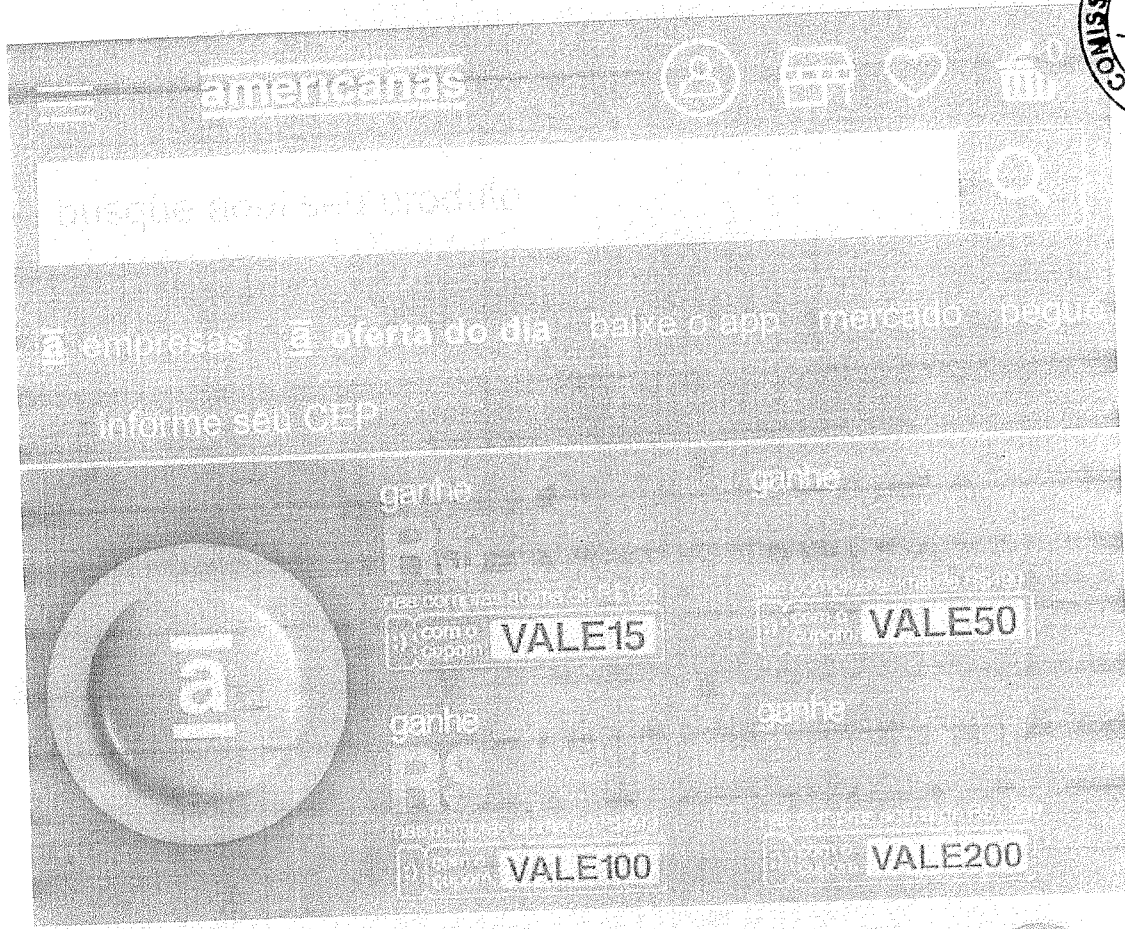
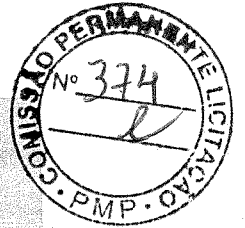

< bebedouro

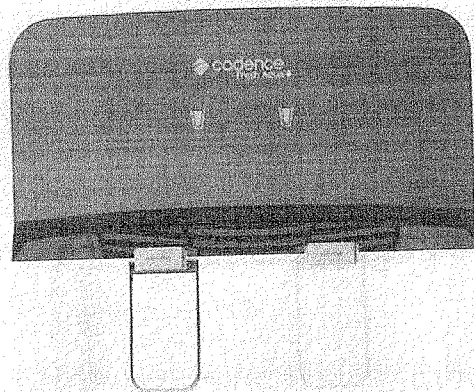

R\$ 289,99

em até 12x sem juros no **cartão de crédito com ame** o recebe R\$ 5,80 de volta

POLISHOP

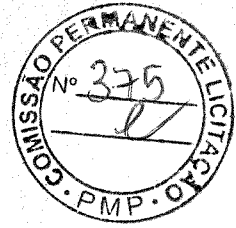
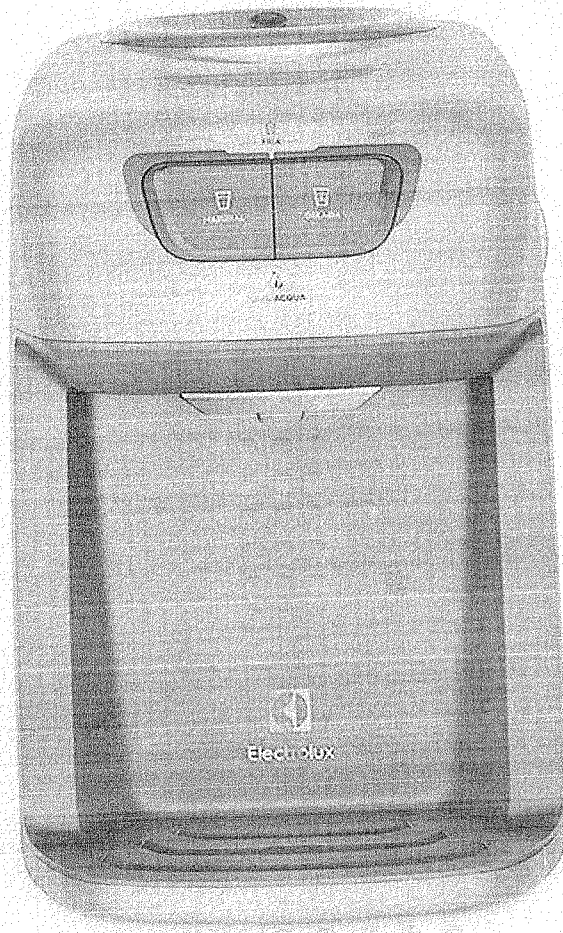

Bebedouro de Água Eletrônico cor Prata Electrolux (BE11X)

Código do Produto: 09081DBA085

★★★★★ 2 avaliações

De: R\$ 679,00

Por:

R\$ 599,00

à vista

ou em 12x de



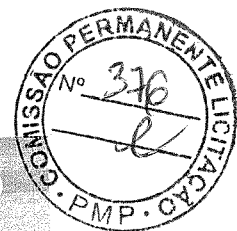

< escritório/computador/notebook

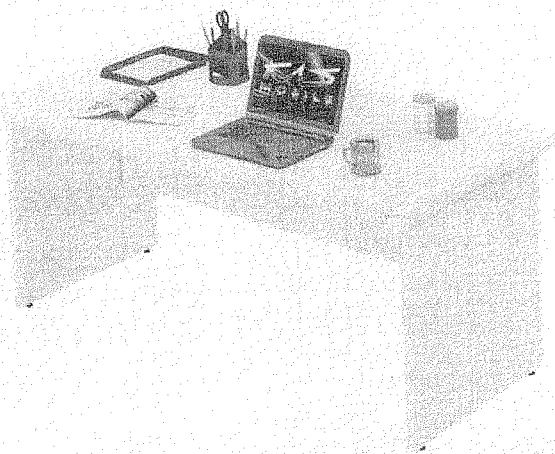

R\$ 325,03

em até 12x sem juros no cartão de crédito com ame e receba R\$ 6,51 de volta



madeiramadeira

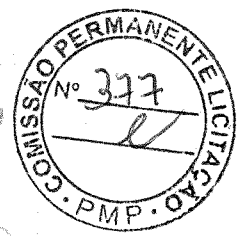

Busque aqui tudo para sua casa...



Festival da CASA

Móveis | Móveis para Escritório | Mesas para Escritório | 1

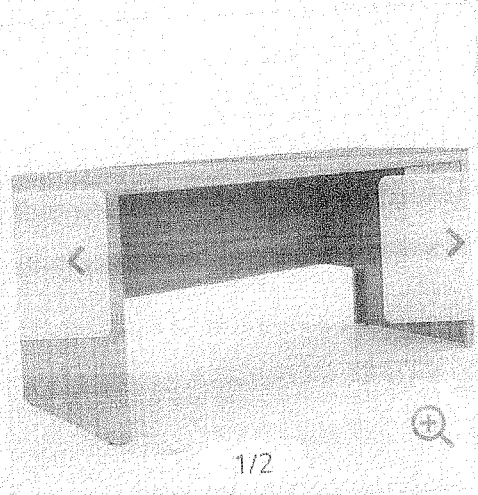

Mesa para Escritório com 3 Gavetas ME4113 Tecno Mobili Carvalho

★★★★★ (24)

[Ver avaliações](#)

Cor: **Carvalho**

~~R\$ 432,17~~ ↓ 17%

R\$ **339,98** à vista no cartão **5% OFF**

ou R\$ **357,88** em até 12x de R\$ 29,82 sem juros

ou parcele em até 24x no crediário* nova

Voltar

Menu

Busca

Cesta

 **DIMOVES**
DISTRIBUIDORA DE MÓVEIS LTDA

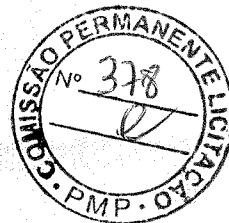

Mesa Escritório c/ 3 gavetas

Madeira:

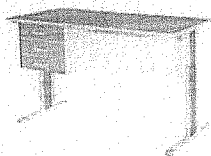

Por R\$ 354,00

[COMPRAR](#)

Características

Mesa com 3 gavetas em MDF com acabamento em PVC.

Dimensões

120 cm x 60 cm x 74 cm



< executiva

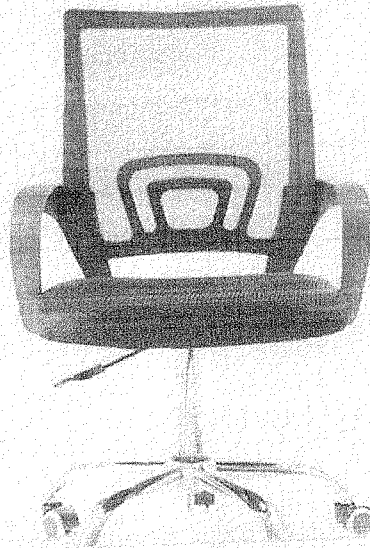

R\$ 230,61

em até 12x sem juros no cartão de crédito com ame e receba R\$ 4,62 de volta

Festival da Casa

Móveis | Móveis para Escritório | Cadeiras para Escritório |

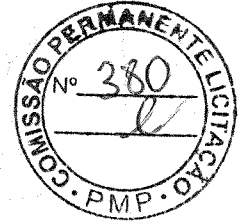

1/3

cadeira interlocutor Wave Pierre preta preta

Vendido e entregue por Eurodesign

★★★★★ (5) Ver avaliações | ID 1821600

~~R\$ 289,00~~ ↓ 17%

R\$ **239,00** à vista no cartão

ou em até 12x de R\$ 19,91 sem juros

Voltar

Menu

Busca

Cesta

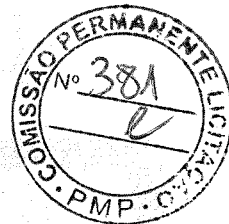

cadeira escritório giratória ergonômica



Cor: Preto

Por R\$ 420,00

ou acima de 5 unidades, apenas R\$ 410,00 cada



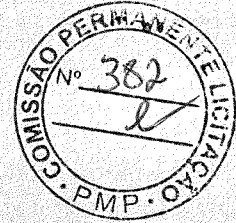

À Prefeitura Municipal de Pacatuba
Comissão de Licitação

Prezados Senhores,

A Empresa POLLYECO EIRELI - ME, estabelecida na Rua Gregório Pereira Paiva, 478, APT 113 – Manduca Penteado - CEP: 62.280-000, Santa Quitéria/CE, inscrita no CNPJ N° 39.728.523/000194, vem através desta, apresentar cotação de preços para os SERVIÇOS DE RECOLHIMENTO DE RESÍDUOS HOSPITALARES PARA ATENDER AS NECESSIDADES DO HOSPITAL MUNICIPAL E UNIDADES BÁSICAS DE SAÚDE, de interesse da Prefeitura Municipal de Pacatuba , conforme abaixo especificado:

RESÍDUO	QUANT.	CLASSE RESÍDUO	ESTADO	Peso	Valor para coleta e disposição final
MATERIAL GRUPO A					
Filtros de ar e gases aspirados de área contaminada; membrana filtrante de equipamento médico-hospitalar e de pesquisa, entre outros	85,00	A4-2	PACATUBA/CE	203,00	8,95 por kg
Recipientes e materiais resultantes do processo de assistência à saúde, que não contenha sangue ou líquidos corpóreos na forma livre	114,00	A4-5	PACATUBA/CE	272,00	
MATERIAL GRUPO B					
Produtos hormonais e produtos antimicrobianos; citostáticos; antineoplásicos; imunossuppressores; digitalicos; imunomoduladores; anti-retrovirais, quando descartados por serviços de saúde, farmácias, drogarias e distribuidores de medicamentos ou apreendidos e os resíduos e insumos farmacêuticos dos medicamentos controlados pela Portaria MS 344/98 e suas atualizações;	285,00	B- a)	PACATUBA/CE	679,00	13,10
Resíduos de saneantes, desinfetantes, desinfetantes; resíduos contendo metais pesados; reagentes para laboratórios, inclusive os recipientes contaminados por estes;	57,00	B- b)	PACATUBA/CE	136,00	

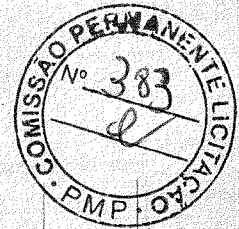

Material grupo E					
1.138,00	E	PACATUBA/CE			
				2.710,00	8,95 por kg
Materiais perfurocortantes ou escarificantes, tais como: lâminas de barbear, agulhas, ampolas de vidro, brocas, limas endodônticas pontas diamantadas, lâminas de bisturi, lancetas; tubos capilares; micropipetas; lâminas e laminulas; espátulas; e todos os utensílios de vidro quebrados no laboratório (pipetas, tubos de coleta sanguínea e placas de Petri) e outros similares.					

Validade da Cotação: 60 (sessenta) dias.

Francisco José Lino Mesquita

POLLYECO EIRELI - ME
CNPJ nº 39.728.523/0001-94

POLLYECO EIRELI - ME / CNPJ nº 39.728.523/0001-94
Rua Gregório Pereira Paiva, nº 478 - APT 113
Bairro Manduca Penteadado - Santa Quitéria/CE
(88) 9.9619-0089

Página 1

Fortaleza, 27 de janeiro de 2021.

A
PREFEITURA MUNICIPAL DE PACATUBA.
CNPJ 07.963.861/0001-14
Secretaria de Infraestrutura
Rua Cel. José Libânio, 395 – Pacatuba/CE
Fones: (85) 3345-2303 / (85) 98109-9099.
E-mail: seinf@pacatuba.ce.gov.br; osvaldcpita@yahoo.com.br

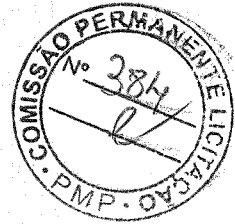

Att. Sr. Osvaldo Pita
Secretário de Infraestrutura

Prezados Senhores:

Temos a grata satisfação de apresentar a V.Sa. nossa proposta orçamentária conforme segue:

1. **OBJETO:** Prestação de serviços de coleta, transporte destinação final dos resíduos do serviço de saúde dos Grupos A, B e E, gerados nas dependências da CONTRATANTE, conforme condições abaixo.
2. **PREÇO:** Anexo.
3. **DESTINO:** Centro de Tratamento de Resíduos Perigosos – C.T.R.P.
4. **PAGAMENTO:** 50% na autorização do serviço e 50% com 15 (quinze) dias após a execução do serviço.
5. **VALIDADE DA PROPOSTA:** 45 (quarenta e cinco) dias.
7. **OUTRAS CONDIÇÕES:**
 - 7.1. A coleta mínima para os resíduos do GRUPO A e E são de 200 kg por viagem;
 - 7.2. A coleta mínima para os resíduos do GRUPO B são de 100 kg por viagem;
 - 7.3. Os resíduos dos GRUPO "A" deverão estar acondicionados em sacos brancos resistentes, caracterizados de acordo com a legislação vigente. Por sua vez os resíduos do GRUPO "E" deverão estar acondicionados em caixas de papelão apropriadas e caracterizadas para tal fim;
 - 7.4. Os resíduos do grupo "B" devem ser acondicionados em recipientes de material rígido, adequados para cada tipo de substância química, respeitadas as suas características físico-químicas e seu estado físico;
 - 7.5. Antes de executar a coleta é necessário o envio da caracterização dos resíduos químicos;
 - 7.6. Nenhuma multa será devida se acaso o Poder Público rescindir unilateralmente o contrato de concessão do destino final, celebrado com a CONTRATADA;
 - 7.7. Quaisquer taxas ou tributos que venham a ser criado pelo poder público serão imediatamente repassados para os preços;

- 7.8. No preço acima estão incluídas todas as despesas que incidam ou venham a incidir, tais como: mão-de-obra a ser empregada na prestação dos serviços, bem como seu gerenciamento, impostos, taxas, encargos, seguros, alimentação, combustível, enfim, todos os custos diretos e indiretos necessários ao cumprimento do serviço.
- 7.9. Esta proposta se transformará automaticamente em contrato bastando para isso V.Sa. dar o seu visto de acordo abaixo.

Quaisquer esclarecimentos adicionais, consultar com:
Edmar Braga – Gerente Operacional, fone (85) 9.9925-2217 / 3257-7678.

Atenciosamente,

TRANSÁGUA-Transportes de Água Ltda.
JOSÉ EDMAR BRAGA
GERENTE OPERACIONAL

DE ACORDO

Em ____ / ____ / ____

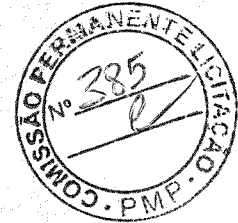

	PROPOSTA COMERCIAL		
	Código: REG-SAS-CTRP-02	Revisão 03	Data 05/02/ 2020

PRP: C2.COM.SAS FOR- 44712021-415
Fortaleza, 28 de janeiro de 2021.

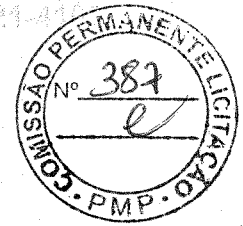

A

PREFEITURA MUNICIPAL DE PACATUBA- CEARÁ

Att: Sr. Osvaldo Cavalcante Pita Neto

Assunto: Proposta para coleta, transporte, tratamento e disposição final de RSS- Resíduos do Serviço de Saúde (Grupo A, B e E).

Prezado Senhor,

Apresentamos os serviços ofertados por nossa organização. Marquise Serviços Ambientais S A. Somos pioneiros em gerenciamento de resíduos.

Informações para o cliente:

Razão Social: MARQUISE SERV. AMBI S A

CNPJ: 21.635.363/000254

Endereço: Rua, Estrada do Itaperi, 725, Passaré

CEP: 60.862-220

E-mail: marcelomonteiro@marquise.com.br

Telefone: (85) 3499 1000

Descrição dos Resíduos	Local de Coleta	Frequência	Quantidade	Valor Unitário
Resíduos do Serviço de Saúde (Grupo A e E- Infectantes e Perfurocortantes)	Unidades de Saúde no município de Pacatuba- Ceará	02 vezes ao mês	3.185	R\$ 8,40 por kg
Resíduos do Serviço de Saúde (Grupo B- Avarias e Medicamentos vencidos)	Unidades de Saúde no município de Pacatuba- Ceará	Mediante solicitação	815 kg	R\$ 12,00 por kg

OBS.: Os valores considerados serão correspondentes à efetiva pesagem na balança do CTRP.

	PROPOSTA COMERCIAL		
	Código: REG-SAS-CTRP-02	Revisão 03	Data 05/02/ 2020

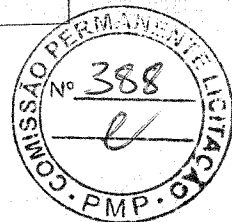

1. **Cobrança e forma de pagamento:** A medição será realizada no período de 01 a 31 de cada mês, o pagamento será realizado através de nota fiscal e boleto bancário com vencimento para 30 (trinta) dias após emissão da nota fiscal de prestação de serviço. O atraso no pagamento de qualquer valor devido em razão da presente proposta sujeitará a CONTRATANTE à cobrança extrajudicial e/ou judicial, acrescido de multa contratual de 2% (dois por cento) sobre o valor devido, de juros moratórios de 1% (um por cento) ao mês, pró rata, mais correção monetária pelo IGP-M da FGV.

2. **Envio de Declaração:** Após a quitação da execução do serviço prestado.

3. **Prazo de Execução dos Serviços:** 48h após o envio de aceite da referida proposta comercial.

4. **Validade da Proposta:** 60 dias.

5. **Documentação Necessária:** Razão Social, endereço completo, CEP, número do CNPJ, Inscrição Estadual, Inscrição Municipal, contribuinte substituto ou não, nome completo do responsável legal com CPF e RG.

NOTA: Informamos que estamos devidamente licenciados pelos órgãos ambientais.

No aguardo do pronunciamento de V.Sa. Agradecemos o interesse pelos nossos serviços e colocamo-nos ao inteiro dispor para quaisquer esclarecimentos julgados necessários.

Atenciosamente,

MARQUISE SERVIÇOS AMBIENTAIS S/ A

Marcelo Brito Monteiro
Consultor Comercial

DE ACORDO

Em: ____ / ____ / ____

(ASSINATURA E CARIMBO)



EMPRESA: PREFEITURA MUNICIPAL DE PACATUBA
 ENDEREÇO: RUA CEL JOSÉ LIBÂNIO Nº 395 - CEP 61.801-250
 TELEFONE: (085) 3345-2303
 CNPJ: 07.963.861/0001-14

CARACTERIZAÇÃO DE RESÍDUOS QUÍMICOS

RESÍDUO	QUANTIDADE	CLASSE RESÍDUO	ESTADO	EMBALAGEM	PESO
MATERIAL GRUPO A filtros de ar e gases aspirados de área contaminada; membrana fi filtrante de equipamento médico-hospitalar e de pesquisa, entr outros recipientes e materiais resultantes do processo de assistência à saúde, que não contenha sangue ou líquidos copróreos na forma livre	85,00	A4 - 2	PACATUBA/CE	papel/plástico	203,00
	114,00	A4 - 5	PACATUBA/CE	papel/plástico/vidro	272,00
MATERIAL GRUPO B produtos hormonais e produtos antimicrobianos; citostáticos; antineoplásicos; imunossuppressores; digitais; imunomoduladores; anti-retrovirais, quando descartados por serviços de saúde, farmácias, drogarias e distribuidores de medicamentos ou apreendidos e os resíduos e insumos farmacêuticos dos medicamentos controlados pela Portaria MS 344/98 e suas atualizações; resíduos de saneantes, desinfetantes, desinfestantes; resíduos contendo metais pesados; reagentes para laboratórios, inclusive os recipientes contaminados por estes;	285,00	B - a)	PACATUBA/CE	papel/plástico/vidro	679,00
	57,00	B - b)	PACATUBA/CE	papel/plástico/vidro	136,00
MATERIAL GRUPO E Materiais perfurocortantes ou escarifi cantes, tais como: lâminas de barbear, agulhas, ampolas de vidro, brocas, limas endodônticas, pontas diamantadas, lâminas de bisturi, lancetas; tubos capilares; micropipetas; lâminas e lâminulas; espátulas; e todos os utensílios de vidro quebrados no laboratório (pipetas, tubos de coleta sanguínea e placas de Petri) e outros similares.	1.138,00	E	PACATUBA/CE	caixa de papel duro	2.710,00
					4.000,00

Informamos que os produtos acima não contêm:

Ex. Arsenic, Bário, Cádmio, Chumbo, Cobalto, Cromo, Flúor, Ferro, Múrtúrio, Cobre, Mercúrio, Níquel, Plomo, Sódio, Zinco, e outros metais pesados.
 Conforme os dados acima, os resíduos são classificados como:

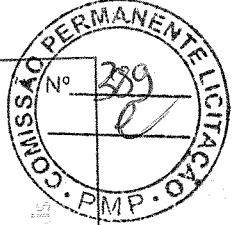

Daniel Amêlio Araújo
 Eng. Civil
 RNP: 66160328-4

PESO TOTAL: 4000 kg
 NOME DO RESPONSÁVEL: Cláudio Regis Pitta de Sousa
 SETOR: Secretaria de Infraestrutura e Meio Ambiente
 ASSINATURA DO RESPONSÁVEL:

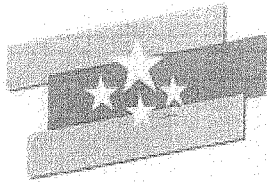

GOVERNO MUNICIPAL
Pacatuba
O Futuro não pode esperar
Secretaria de Infraestrutura e
Meio Ambiente

Uma cidade certificada



PARCELA DE MAIOR RELEVÂNCIA

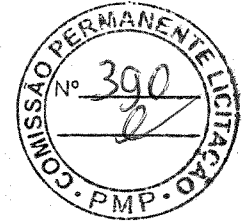

As exigências técnicas para que os participantes possam participar do certame licitatório devem atender ao que se pede adiante.

O participante deve ter em seu quadro técnico profissional de nível superior devidamente registrado em sua entidade de classe, engenheiro civil que tenha executado os serviços/obras que atendam:

Lote A

- Serviços de coleta e transporte de resíduos sólidos domiciliares
- Serviços de coordenação e manutenção de aterro sanitário

Lote B

- Coleta, transporte e destinação final de resíduos hospitalares

Daniel Angelo Claveiro Angelo
Eng. Civil
RNP: 000963928-8